

KIT URA TEE

BY XAMALO85

KITS & FUN

Katia



Katia
ACADEMY



VIDEOTUTORIAL



EASY KNIT
COTTON



Level

Color





EASY KNIT COTTON

RU KIT URA TEE

Дизайн @xamalo85

Этот джемпер вяжется по кругу, используя круговые спицы, следуя схеме А до уровня пройм, где работа делится на две равные части. Каждая часть затем вяжется отдельно круговыми спицами, но поворотными рядами (туда и обратно). Сначала вяжется спинка, затем перед. Обработка пройм и горловины выполняется после завершения основной части изделия. Важно связать образец тем же узором, которым будет выполняться изделие, и чтобы он соответствовал размерам, указанным в инструкции. Если плотность не совпадает, готовое изделие не будет соответствовать указанным размерам. Размер образца можно скорректировать, увеличивая или уменьшая номер используемых спиц.

РАЗМЕРЫ: а) 44 1/8" б) 48" с) 51 1/8" д) 55 1/8"
УК РАЗМЕРЫ: а) 8-10 б) 12-14 с) 16-18 д) 20-22. Модель на фотографии соответствует размеру а) 8-10

МАТЕРИАЛЫ: EASY KNIT COTTON: а) 5 б) 6 с) 6 д) 7 мотков, цвет 17, Игла для сшивания шерсти, Маркеры петель, Булавка Круговые спицы: размер 5.5 мм с леской 80 см

УЗОРЫ: Резинка 1x1 по кругу: 1-й ряд: *1 лицевая, 1 изнаночная*, повторять от * до * 2-й ряд и все последующие ряды: вязать так же, как 1-й ряд Ажурный узор по кругу: см. схему А
Примечание: при вязании по кругу учитывать, что работа всегда начинается с правой стороны схемы после завершения круга. Ажурный узор: см. схемы В, С, D, E, F, G, H, I
Лицевая гладь: 1-й ряд: лицевые 2-й ряд: изнаночные Повторять эти 2 ряда

ПЛОТНОСТЬ ВЯЗАНИЯ: Перед началом работы важно связать контрольный образец. Спицами 5.5 мм ажурным узором: 15 петель и 22 ряда = 10 x 10 см

ИНСТРУКЦИЯ: набрать по кругу а) 168 б) 184 с) 200 д) 208 петель **Примечание:** установить маркер начала ряда.

- 1) Вязать резинкой 1x1 по кругу.
- 2) Когда высота достигнет 5 см от наборного края, продолжить вязание ажурным узором по схеме А.
- 3) Проймы спинки: На высоте 21 см разделить работу на две равные части. Продолжить вязать первые: а) 84 б) 92 с) 100 д) 104 петли (спинка) по схемам: а) В б) D с) F д) H. Оставшиеся петли (перед) оставить на вспомогательной спице.

(4) Горловина спинки: На высоте: **a)** 22 см **b)** 23 см **c)** 24 см **d)** 25 см закрыть центральные: **a)** 20 **b)** 22 **c)** 22 **d)** 24 петли. Продолжить вязать каждую сторону отдельно, закрывая со стороны горловины: 6 петель 2 раза.

(5) Плечи: На высоте 3 см от начала формирования горловины закрыть оставшиеся:

a) 10 **b)** 12 **c)** 15 **d)** 15 петель

(6) Вторую сторону выполнить аналогично, но закрытия выполнять в изнаночных рядах.

(7) Перед: Вернуться к оставленным петлям и вязать аналогично спинке.

(8) ГОРЛОВИНА ПЕРЕДА:

На высоте: **a)** 16 см **b)** 17 см **c)** 18 см **d)** 19 см от начала пройм закрыть центральные: **a)** 12 **b)** 14 **c)** 14 **d)** 16 петель. Затем вязать каждую

сторону отдельно, закрывая со стороны горловины: 2 петли 2 раза, 1 петлю 2 раза

(9) ПЛЕЧИ ПЕРЕДА: На той же высоте, что и у спинки, закрыть оставшиеся петли плеча: **a)** 10

b) 12 **c)** 15 **d)** 15 петель

(10) СБОРКА: Выполнить плечевые швы.

(11) ОБРАБОТКА ГОРЛОВИНЫ: Поднять петли по краю горловины (перед и спинка), равномерно распределяя петли. Вязать по кругу резинкой 1x1: 1-й ряд: *1 лицевая, 1 изнаночная* Повторять. Связать 4 ряда и закрыть все петли.

(12) ОБРАБОТКА ПРОЙМ: Поднять петли вокруг каждой проймы (перед и спинка), прибавляя или убавляя в первом ряду, чтобы получить:

a) 88 **b)** 92 **c)** 96 **d)** 100 петель Вязать по кругу резинкой 1x1: 4 ряда Закрыть все петли.

Вторую пройму выполнить аналогично.

ОБОЗНАЧЕНИЯ СХЕМ: В четных рядах вязать все петли и накиды изнаночными. Снять 1 петлю на правую спицу, провязать 1 лицевую и протянуть снятую петлю через провязанную. Снять 2 петли на правую спицу, провязать 1 лицевую и протянуть 2 снятые петли через неё. 2 петли вместе лицевой, 1 накид.

1 лицевая петля.

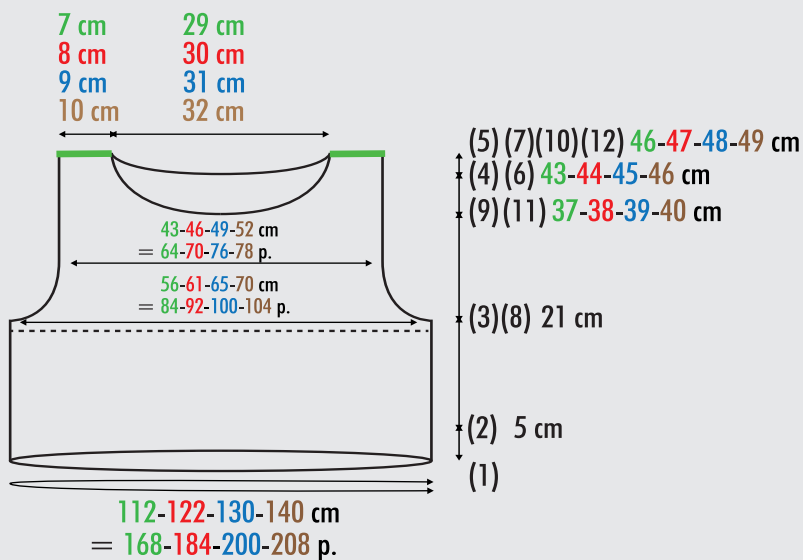

Информация, указанная чѐрным цветом, применяется ко всем размерам.

cm= сантиметр

p= петли

----- = петли, оставленные в ожидании

График А

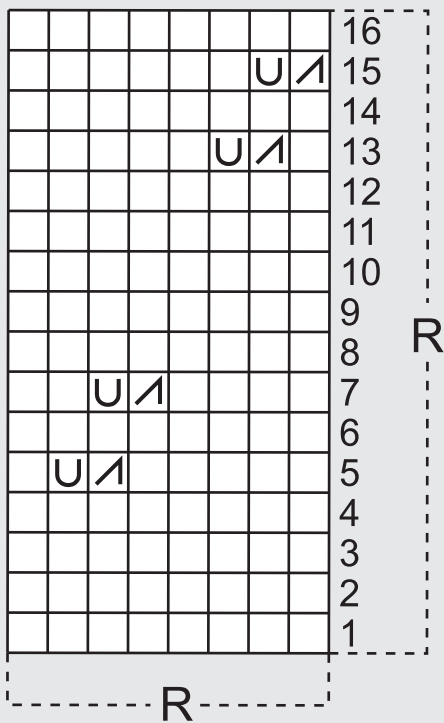

R повторять

□ 1 лицевая петля

U 1 накид

A 2 петли вместе лицевой

График В



График С



В каждом втором ряду провязывать все петли и накиды изнаночными.

■ Снять 1 петлю на правую спицу, провязать 1 лицевую и протянуть снятую петлю через провязанную.

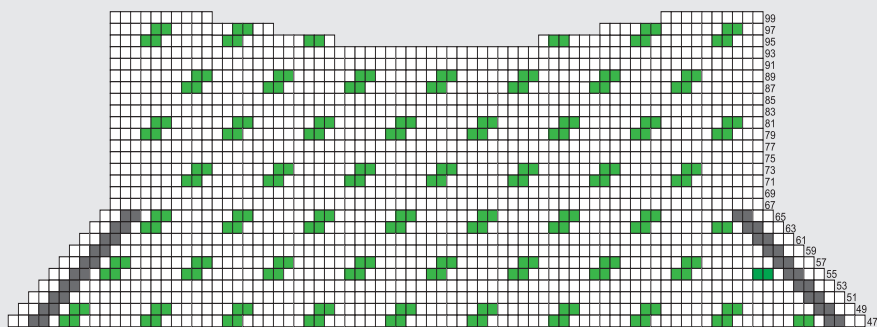
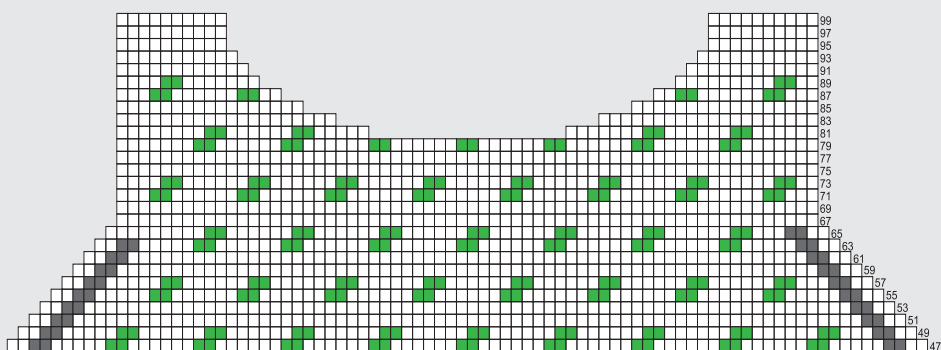
■ 2 петли вместе лицевой, 1 накид.

□ 1 лицевая петля.

График D





График E

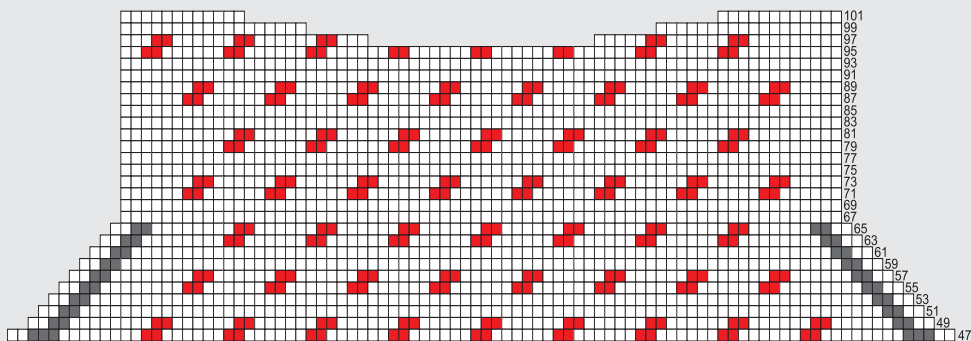
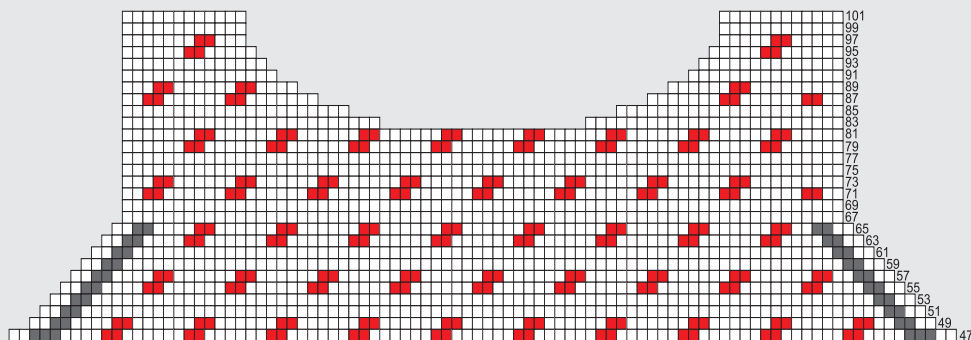

В каждом втором ряду провязывать все петли и накиды изнаночными.

 Снять 2 петли на правую спицу, провязать 1 лицевую и протянуть 2 снятые петли через провязанную.

 Снять 1 петлю на правую спицу, провязать 1 лицевую и протянуть снятую петлю через провязанную.

 2 петли вместе лицевой, 1 накид.

 1 лицевая петля.

График F





График G

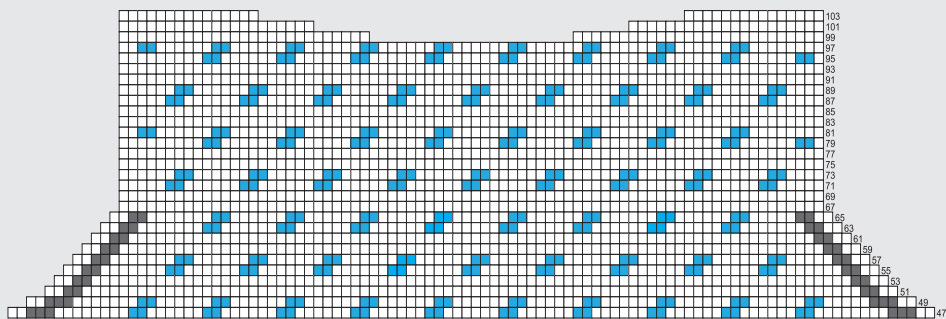
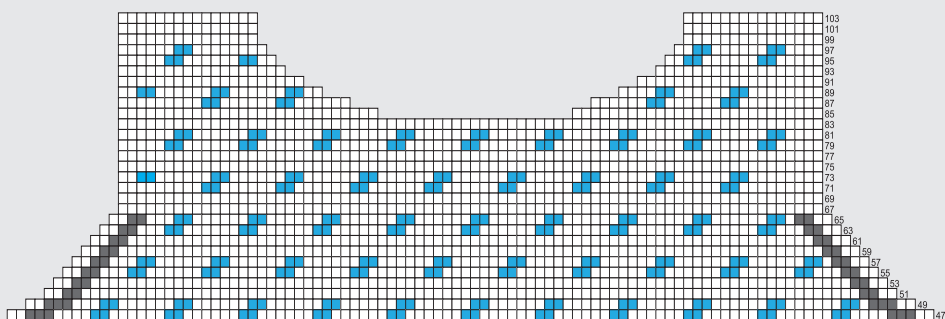

В каждом втором ряду провязывать все петли и накиды изнаночными.

 . Снять 2 петли на правую спицу, провязать 1 лицевую и протянуть 2 снятые петли через провязанную.

 Снять 1 петлю на правую спицу, провязать 1 лицевую и протянуть снятую петлю через провязанную.

 2 петли вместе лицевой, 1 накид.

 1 лицевая петля.

График Н



График I



В каждом втором ряду провязывать все петли и накиды изнаночными.

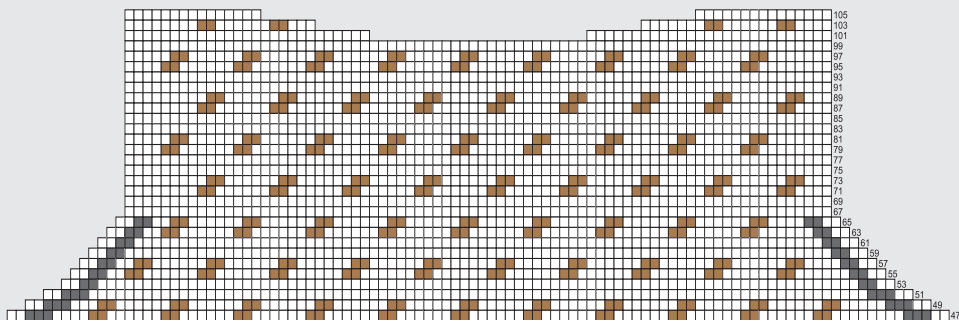
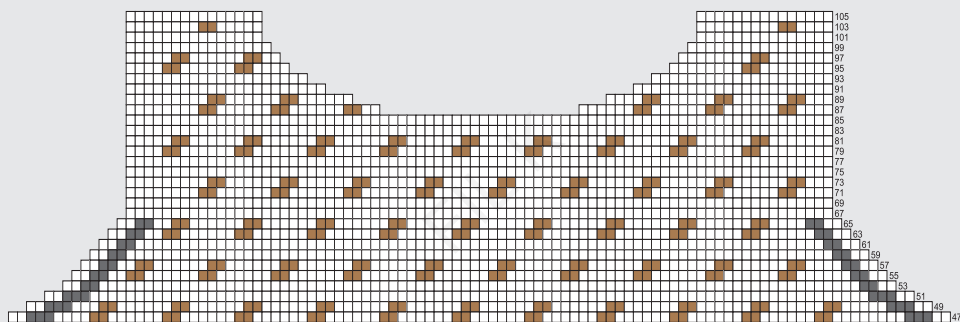

Снять 2 петли на правую спицу, провязать 1 лицевую и протянуть 2 снятые петли через провязанную.

Снять 1 петлю на правую спицу, провязать 1 лицевую и протянуть снятую петлю через провязанную.



Снять 1 петлю на правую спицу, провязать 1 лицевую и протянуть снятую петлю через провязанную.



2 петли вместе лицевой, 1 накид.



1 лицевая петля.







8 435407 945418